

ferroli

INFINITI

Алюминиевые радиаторы

16 атм.
давление

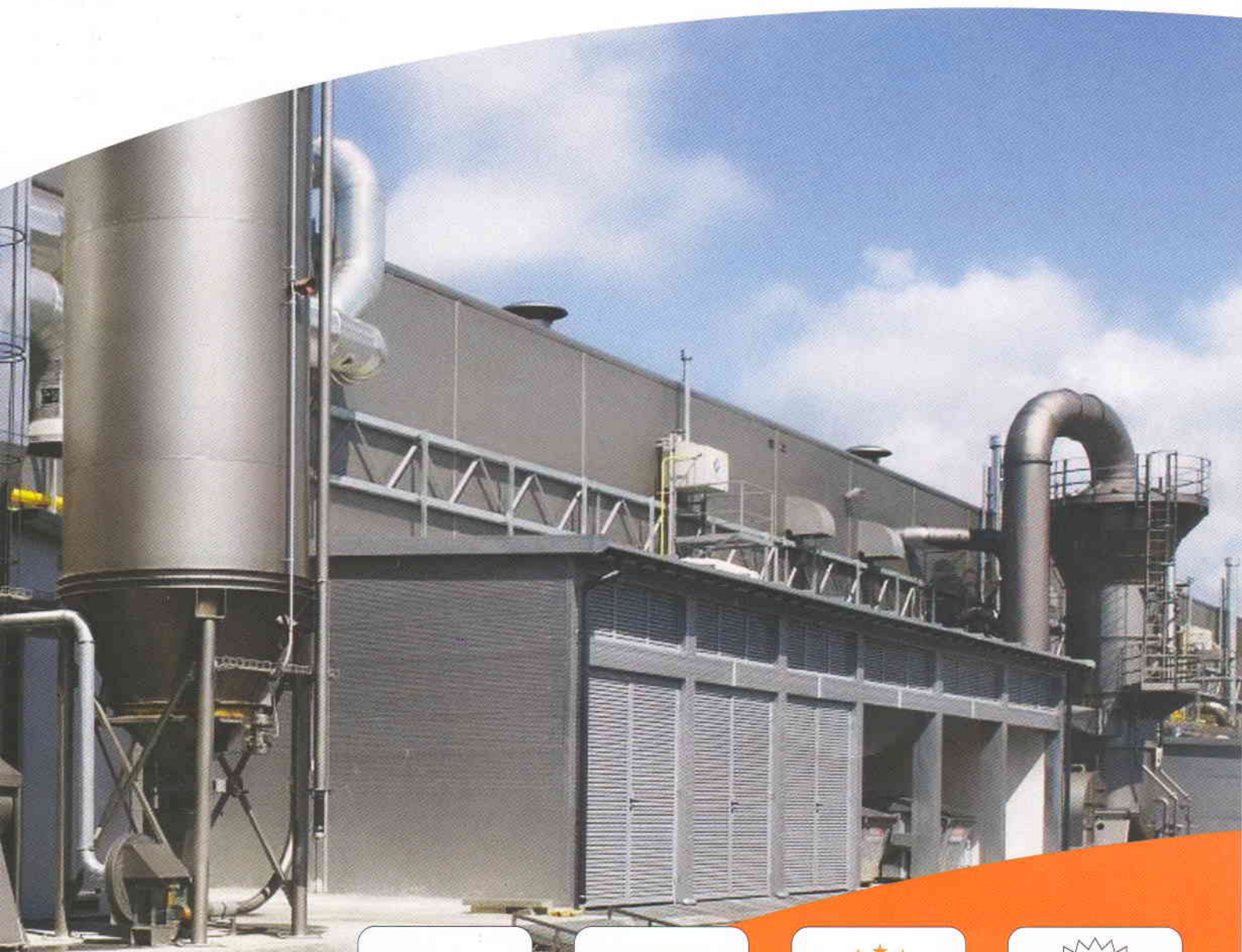

100%
КОНТРОЛЬ

Качество

15
ЛЕТ

Гарантия



Надежность



Уверенность



Алюминиевые радиаторы **INFINITI** производятся на самом современном европейском заводе **Ferrolì Group**. Производство оснащено передовым оборудованием ведущих европейских производителей. При разработке радиатора были учтены все современные требования, использованы все ведущие достижения в сфере производства радиаторов.

Особое внимание было уделено вопросам эффективности, надежности и конкурентоспособности продукции при соблюдении высочайшего уровня качества.

Эффективность алюминиевых радиаторов **INFINITI** гарантирована следующими конструктивными особенностями:

- повышенная тепловая отдача за счет высокой излучающей способности и увеличенной площади конвективных пластин;
- специальный алюминиевый сплав с пониженной тепловой инертностью, за счет которой максимальная температура радиатора достигается за минимальное время.

Все алюминиевые радиаторы **Ferrolì** отличаются

исключительной надежностью и продолжительным сроком службы:

- Радиаторы проходят тщательный контроль качества в соответствии с европейскими нормами EN442. В том числе 100% радиаторов на выходе с производства подвергается гидравлическим испытаниям. Такие меры гарантируют соответствие технических характеристик проектным данным.
- Радиаторы состоят из литых алюминиевых секций, изготовленных из высококачественного алюминиевого сплава (AlSi9Cu EN AB-46100) по технологии литья под давлением в соответствии с нормативом UNI EN 1676. Радиаторы собраны на стальных ниппелях, имеющих специальное антикоррозионное покрытие внутренней поверхности.
- Пространство между секциями герметично за счет прокладок из паронита, устойчивого к воздействию теплоносителей.

Условием сохранности гарантии является:

- Использование и потребление радиаторов в эксплуатационных условиях согласно их предназначению, в инсталляциях правильно проектированных и выполненных.
- Уровень жесткости воды должен находиться в пределах до 8,4°n, а водородный показатель pH в пределах 7 – 8.
- Радиаторы производятся с применением внутреннего защитного покрытия, тем не менее, производитель рекомендует применение т.н. ингибиторных средств для создания максимальной защиты.
- Радиаторы FERROLI могут применяться в разных инсталляционных системах центрального отопления до давления 1,6 МПа (16 баров), по стандартам EN442.
- Не рекомендуется применять в химически агрессивной среде. В таком случае гарантия не охватывает полной ответственности производителя за радиатор.
- Рекомендуется никогда не отключать полностью от инсталляции отдельных радиаторов и всегда оставлять возможность минимальной циркуляции. Рекомендуется применение автоматического вантуза.
- При очистке наружной поверхности радиатора не допускается применение жидкостей с абразивными свойствами или вызывающих коррозию, для избегания повреждения крашеной поверхности.
- Ответственность производителя В случае возникновения дефектов или повреждений радиатора, не смотря на сохранение выше указанных принципов и в случаях однозначно показывающих заводской дефект изделия, производитель бесплатно предоставит новый радиатор.

INFINITI



Характеристики	INFINITI
Глубина, мм	98
Высота (H), мм	583
Ширина, мм	80
Межосевое расстояние (I), мм	500
Диаметр подключения, дюйм	1
Максимальное рабочее давление, бар	16
Объем воды, л	0,37
Вес, кг	1,36
Теплоотдача секции при Δt 50°C, Вт	116
Теплоотдача секции при Δt 70°C, Вт	181

Завод изготовитель даёт ГАРАНТИЮ 15 ЛЕТ на безотказную работу радиатора при давлении в системе до 16 атм., при соблюдении рекомендаций по монтажу и эксплуатации радиаторов.

Претензии по качеству принимаются при наличии фирменного гарантийного талона Ferrolì.





Расстояния при монтаже

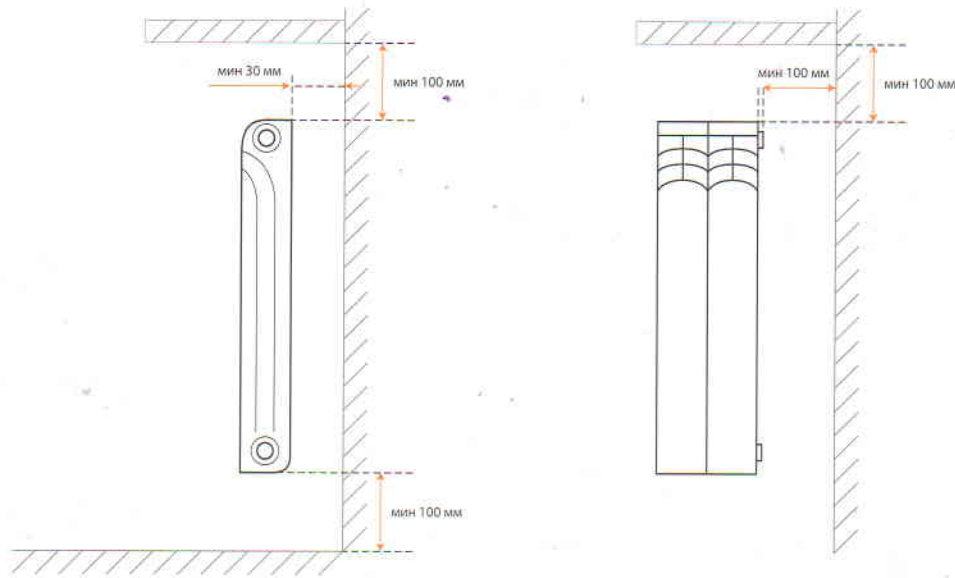

Схемы подключения радиаторов к системе отопления

Двухтрубное подключение в горизонтальном трубопроводе

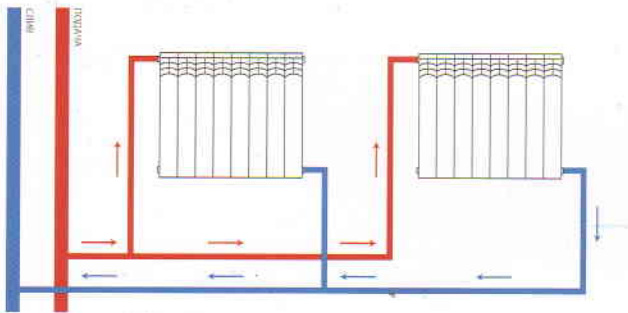

Двухтрубное подключение в вертикальном трубопроводе

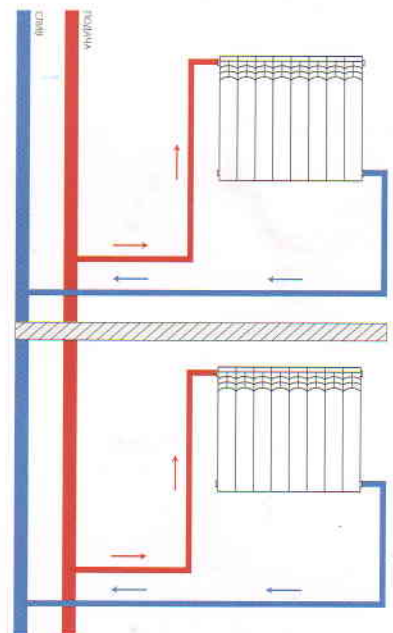

Однотрубное подключение

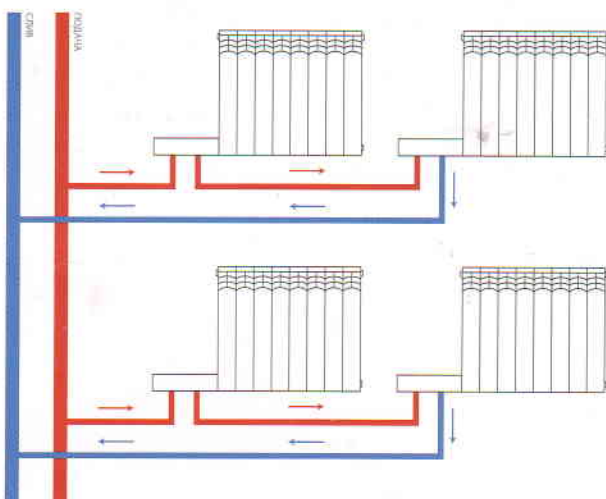

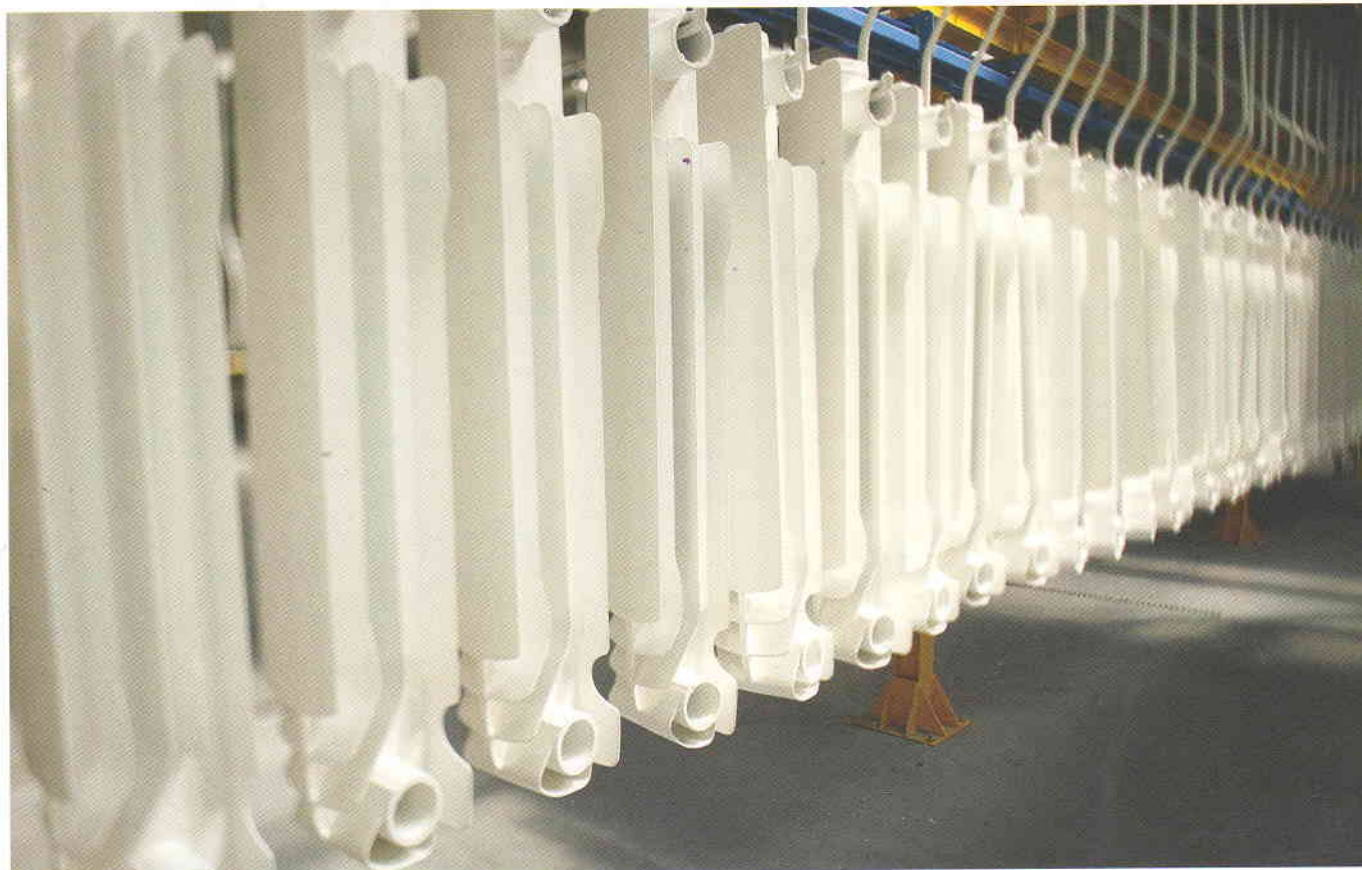

Сертификаты

Радиаторы имеют Сертификат соответствия ГОСТ Р № РОСС PL.AG79.H04825 и Санитарно-эпидемиологическое заключение ФГУЗ « Центра г.Москвы гигиены и эпидемиологии в г.Москве» №77.01.16.493.П.011838.03.09 на применение на всей территории Российской Федерации.

Все радиаторы и конвекторы **Ferrolì**, продаваемые в РФ, застрахованы.

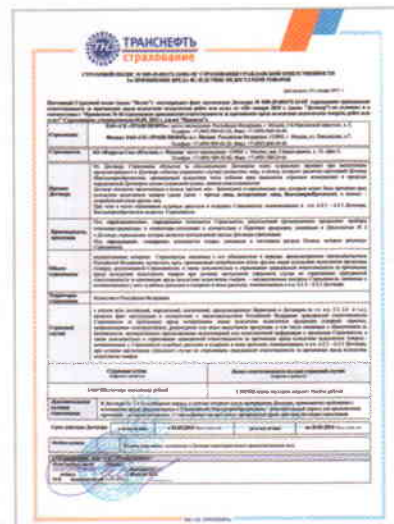

Упаковка

Радиаторы **Ferrolì** надежно упаковываются в защитную пленку и поставляются в картонных коробках, прочно закрепленных по 44 штук на паллетах. На каждую упаковку наносятся фирменный штамп и дата (месяц, год) производства радиатора.

